

RODILLOS SERIE 1700

Rodillo transportador universal



Ámbito de aplicación

Sistemas de transporte accionados y no accionados, p. ej., transporte de cajas de cartón, recipientes, bidones o neumáticos. Adecuado para la implementación de vías de movimiento por pendiente o por empuje. Utilizable también como rodillo portador de correa (sin desviación).

Máxima fiabilidad

Esta serie de rodillos ha acreditado su eficacia en millones de casos. Este rodillo brinda una seguridad funcional elevadísima.

Generación de ruido reducida

Gracias a unos rodamientos de bolas de precisión, tapas de cierre de tecnopolímero y una junta de estanqueidad se logra una marcha muy silenciosa.

Buena protección contra la suciedad y el agua

El rodillo se distingue por su buena protección contra la suciedad basta y el agua de goteo. Una acanaladura integrada asegura que se rechace el agua.

Solicitud lateral

Los extremos de los tubos están redondeados, con lo cual es posible encarrilar las cargas a transportar de manera muy fácil desde un lado. Las cargas axiales se absorben mediante los rodamientos de bolas y la junta de estanqueidad.

Arranque muy fácil

Si se utiliza un rodamiento de bolas de precisión lubricado con aceite, el rodillo arranca con gran facilidad.

Construcción robusta

Para lograr una elevada carga axial admisible, en particular de las tapas de cierre, los rodamientos de bolas o la junta de estanqueidad, la tapa de cierre en las versiones con tubo metálico no solo está introducida a presión en el tubo, sino que además está rebordada. Los conjuntos de apoyos de los tubos de PVC están inmovilizados, además de por el ajuste con aprieto, mediante un borde interior de encaje a presión.

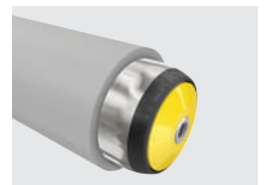
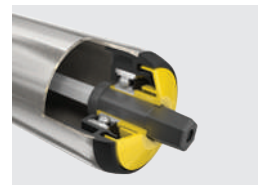
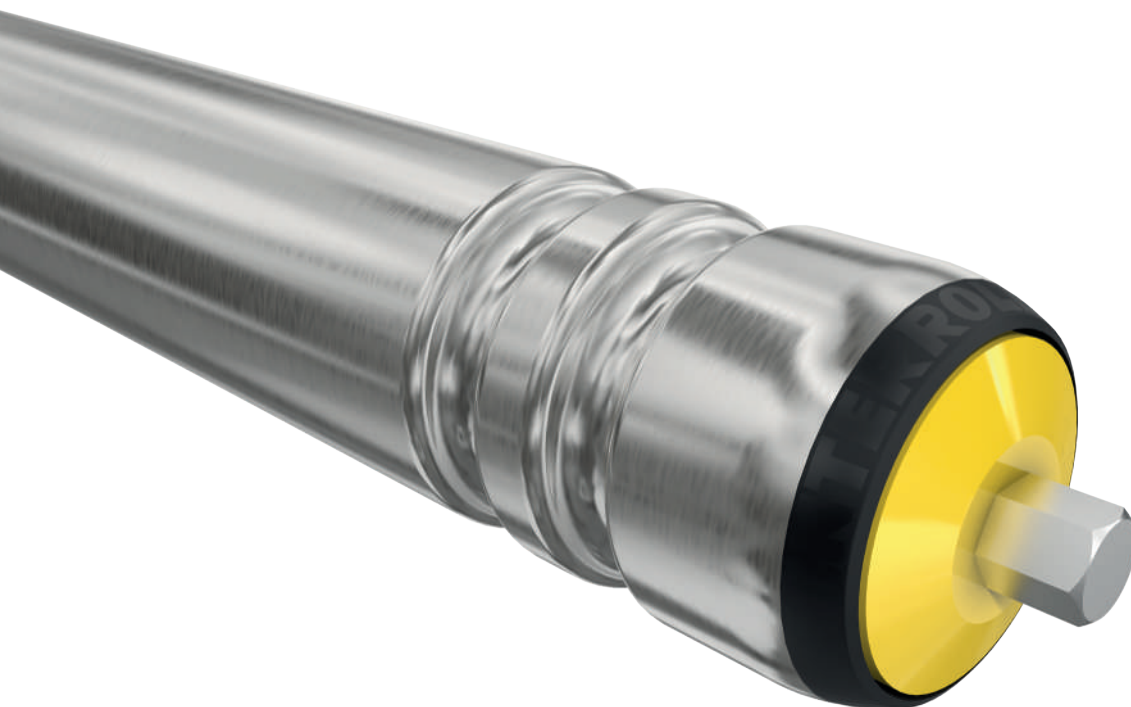



RODILLOS SERIE 1700

Rodillo transportador universal

Datos técnicos

Datos técnicos generales	
Plataforma	1700
Capacidad de carga máx.	2000 N
Velocidad máx. de transporte	2,0 m/s
Rango de temperatura	-5 hasta +40 °C con rodamiento de bolas engrasado -28 hasta +20 °C con rodamiento de bolas lubricado con aceite Tubo de PVC: - A una temperatura ambiente elevada (a partir de +30 °C) y una sollicitación continua estática elevada a lo largo de horas no puede excluirse una deformación permanente de los rodillos. - Temperatura mínima: -5 °C
Material	
Tubo	Acero zincado, acero inoxidable, aluminio PVC: RAL7030 (gris roca) RAL5015 (azul celeste) para tubos de Ø50 mm
Eje	Acero pulido, acero zincado, acero inoxidable; extremo cónico de eje: Poliamida (en ejecución antiestática)
Tapa de cierre	Poliamida, RAL9005 (negro intenso)
Junta	Polipropileno, RAL1021 (amarillo colza)
Tipo de rodamiento	Rodamiento de bolas de precisión en acero 6002 2RZ, rodamiento de bolas de precisión en acero inoxidable de 6002 2RZ, holgura de rodamiento en cada uno de ellos C3

Variantes de ejecución

Revestimientos de tubo	Funda de PVC (página 23) Funda de PU (página 25) Revestimiento de goma (página 26)
Versión antiestática	($10^6 \Omega$) Versión estándar en rodillos con gargantas o revestimiento tubular, no utilizable con tubo de PVC
Tratamiento específico de la superficie de los tubos	Nitrocarburoción
Tipos de lubricación del rodamiento de bolas	Engrasado para una temperatura ambiente de -5 hasta +40 °C Lubricado con aceite para una temperatura ambiente de -28 hasta +20 °C
Ejes	Además de las variantes enumeradas en las tablas de capacidades de carga están disponibles: <ul style="list-style-type: none">• Con muelle en ambos lados• De longitud variable• Ejecución distinta de ambos extremos del eje
Tubo	Además de las variantes enumeradas en las tablas de capacidades de carga están disponibles: <ul style="list-style-type: none">• Con gargantas, p. ej., para guiado de correas redondas (se aplica a los tubos metálicos)• Para tubo de Ø 50 mm: Opcionalmente se pueden utilizar tapas de cierre que no incorporen un rebordeado• Con aletas de guiado soldadas sobre el tubo
Atenuación del ruido	Para tubo de Ø 50 mm

RODILLOS SERIE 1700

Rodillo transportador universal



Capacidades de carga de la serie 1700 con montaje atornillado

La tabla inferior de capacidades de carga se refiere a un rango de temperaturas de -5 hasta $+40$ °C y a un tubo sin gargantas. La carga estática máxima a -28 hasta -6 °C es de 350 N.

Válido para las siguientes versiones de eje: Rosca interior o rosca exterior.

Rodamiento: 6002 2RZ.

Material del tubo	Ø de tubo/grosor [mm]	Ø de eje [mm]	Carga estática máxima [N] para una longitud de montaje [mm]							
			200	300	400	600	800	1000	1300	1600
PVC	50 x 2,8	8, 10, 12, 14	660	275	150	65	35	–	–	–
	63 x 3,0	12, 14	1445	605	330	145	80	50	30	20
Acero	40 x 1,5	8, 10, 11 HEX, 12, 14	800	800	800	800	800	560	330	215
		8	915	885	870	860	855	850	660	430
		10	1790	1730	1700	1680	1665	1120	660	430
	50 x 3	11 HEX, 12, 14	2000	2000	2000	2000	1765	1120	660	430
		10	1790	1730	1700	1680	1665	1650	1200	790
	51 x 2	12, 14	2000	2000	2000	2000	2000	2000	1200	790
		12, 14	2000	2000	2000	2000	1875	1190	700	460
Acero	60 x 1,5	10	1790	1730	1705	1680	1665	1660	1155	760
		12, 14	2000	2000	2000	2000	2000	1965	1155	760
	60 x 2,0	12, 14	2000	2000	2000	2000	2000	2000	1500	985
	60 x 3,0	12, 14	2000	2000	2000	2000	2000	2000	2000	1405
	80 x 2,0	11 HEX, 12, 14	2000	2000	2000	2000	2000	2000	2000	2000
Aluminio	50 x 1,5	12, 14	2000	2000	2000	1060	590	375	219	145

HEX = Hexagonal



RODILLOS SERIE 1700

Rodillo transportador universal

Capacidades de carga de la serie 1700 con montaje suelto

La tabla inferior de capacidades de carga se refiere a un rango de temperaturas de -5 hasta $+40$ °C y a un tubo sin gargantas. La carga estática máxima a -28 hasta -6 °C es de 350 N.

Válido para las siguientes versiones de eje: Eje de muelle, eje rígido o eje con plano fresado para llave de apriete.

Rodamiento: 6002 2RZ.

Material del tubo	Ø de tubo/grosor [mm]	Ø de eje [mm]	Carga estática máxima [N] para una longitud de montaje [mm]							
			200	300	400	600	800	1000	1300	1600
PVC	50 x 2,8	8, 10, 11 HEX, 12	660	275	150	65	35	-	-	-
	63 x 3,0	8	835	580	330	145	80	50	-	-
		10, 11 HEX, 12	1445	605	330	145	80	50	-	-
Acero	40 x 1,5	8	780	495	365	240	180	145	115	95
		10	800	800	800	620	475	395	320	215
		11 HEX, 12, 14	800	800	800	800	800	560	330	215
	50 x 1,5	8	735	465	340	220	165	130	100	70
		10	1630	1145	840	555	415	335	260	220
		11 HEX	2000	2000	1545	1030	785	645	515	430
		12	2000	2000	1805	1210	925	765	615	430
		14	2000	2000	2000	2000	1765	1130	660	430
	51 x 2	12	2000	2000	1770	1175	890	725	575	485
		14	2000	2000	2000	2000	1805	1510	905	595
	50 x 3	10	1630	1135	830	540	400	320	250	205
		11 HEX	2000	2000	1500	990	745	600	470	390
		12	2000	2000	1750	1155	870	700	550	460
		14	2000	2000	2000	2000	1700	1400	1150	790

RODILLOS SERIE 1700

Rodillo transportador universal



Material del tubo	Ø de tubo/grosor [mm]	Ø de eje [mm]	Carga estática máxima [N] para una longitud de montaje [mm]							
			200	300	400	600	800	1000	1300	1600
Acero	60 x 1,5	10	1630	1135	830	540	405	325	250	205
		12	2000	2000	1755	1160	870	705	555	465
		11 HEX	2000	2000	1510	995	745	605	470	390
		14	2000	2000	2000	2000	1730	1430	1155	760
	60 x 2,0	11 HEX	2000	2000	1500	980	735	590	460	380
		12	2000	2000	1740	1140	855	690	540	445
		14	2000	2000	2000	2000	1670	1365	1090	924
	60 x 3,0	10	1630	1130	825	535	400	315	245	200
		11 HEX	1000	1000	1485	970	725	580	450	370
		12	2000	2000	1725	1130	840	675	525	430
		14	2000	2000	2000	2000	1615	1310	1030	860
	80 x 2,0	11 HEX	2000	2000	1475	960	715	570	440	355
12		2000	2000	1710	1115	830	660	510	415	
14		2000	2000	2000	2000	1565	1255	975	800	
Aluminio	50 x 1,5	8	745	470	345	230	175	140	110	90
		10	1630	1200	900	610	480	375	220	145
		11 HEX	2000	2000	1750	1060	590	375	220	145
		12, 14	2000	2000	2000	1060	590	375	220	145

HEX = Hexagonal

Capacidades de carga para la serie 1700 con extremo cónico de eje

Rodamiento: 6002 2RZ.

Material del tubo	Ø de tubo/grosor [mm]	Ø de eje [mm]	Carga estática máxima [N] para una longitud de montaje [mm]							
			200	300	400	600	800	1000	1300	1600
PVC	50 x 2,8	11 - 12 HEX	350	275	150	65	35	-	-	-
Acero	50 x 1,5	11 - 12 HEX	350	350	350	350	350	-	-	-

HEX = Hexagonal



RODILLOS SERIE 1700

Rodillo transportador universal

Medidas

Las medidas del rodillo transportador dependen de la versión de eje. Ya se ha contemplado un eje axial suficiente, por lo cual al efectuar un pedido se requiere únicamente la anchura nominal real entre los perfiles laterales.

Para las medidas para pedido de revestimientos de tubo, p. ej., fundas de PVC, véase página 24 y para las aletas de guiado, véase página 28.

- RL = Longitud de referencia/longitud de pedido
- EL = Longitud de montaje, ancho nominal entre los perfiles laterales
- AGL = Longitud total del eje
- U = Longitud útil de tubo: Longitud sin tapas de cierre y con tubo metálico rebordeado sin longitud del rebordeado

Eje de muelle y eje con planos fresados para llave de apriete

Eje de muelle

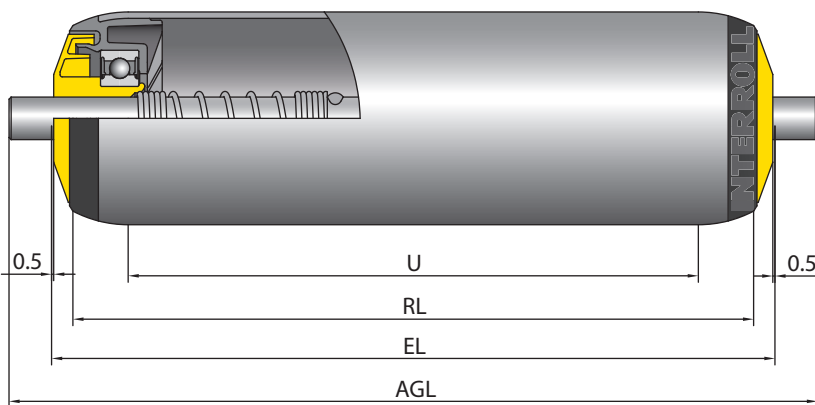

Eje con planos fresados para llave de apriete

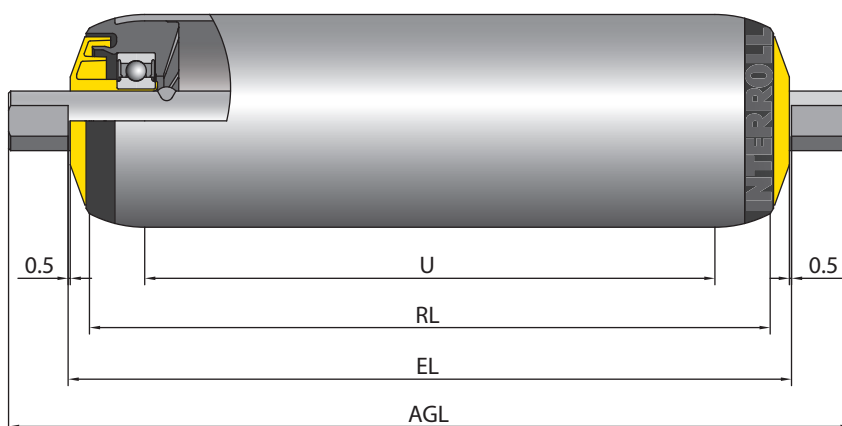

RODILLOS SERIE 1700

Rodillo transportador universal



Ø de tubo [mm]	Material del tubo	Ø de eje [mm]	EL [mm]	AGL [mm]	U [mm]
50 x 2,8	PVC	8	RL + 10	RL + 26	RL - 12
		10		RL + 30	
		11 HEX		RL + 32	
		12		RL + 34	
63 x 3,0	PVC	8	RL + 10	RL + 26	RL - 12
		10		RL + 30	
		11 HEX		RL + 32	
		12		RL + 34	
40 x 1,5; 50 x 1,5	Aluminio/acero	8	RL + 10	RL + 26	RL - 26
		10		RL + 30	
		11 HEX		RL + 32	
		12		RL + 34	
		14		RL + 38	
51 x 2	Acero	12	RL + 10	RL + 34	RL - 28
		14		RL + 38	
50 x 3; 60 x 1,5; 60 x 3,0	Acero	10	RL + 10	RL + 30	RL - 26
		11 HEX		RL + 32	
		12		RL + 34	
		14		RL + 38	
60 x 2,0; 80 x 2,0	Acero	11 HEX	RL + 10	RL + 32	RL - 26
		12		RL + 34	
		14		RL + 38	

HEX = Hexagonal

Extremo cónico de eje

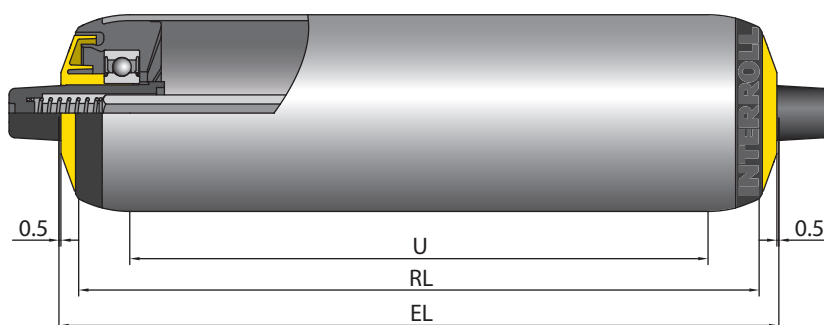



RODILLOS SERIE 1700

Rodillo transportador universal

Ø de tubo [mm]	Material del tubo	Ø de eje [mm]	EL [mm]	U [mm]
50 x 2,8	PVC	11 TH	RL + 10	RL - 12
50 x 1,5	Acero	11 TH	RL + 10	RL - 26

TH = Hexágono cónico

Eje de rosca interior

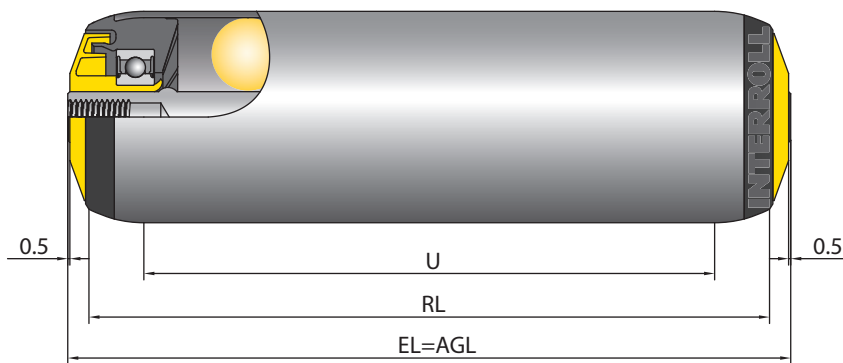

Ø de tubo [mm]	Material del tubo	Ø de eje [mm]	EL [mm]	AGL [mm]	U [mm]
50 x 2,8	PVC	8, 10, 12, 14	RL + 10	RL + 10	RL - 12
63 x 3,0	PVC	12, 14	RL + 10	RL + 10	RL - 12
40 x 1,5	Acero	8, 10, 11 HEX, 12, 14	RL + 10	RL + 10	RL - 26
50 x 1,5	Aluminio/acero	8, 10, 11 HEX, 12, 14	RL + 10	RL + 10	RL - 26
50 x 3	Acero	10, 12, 14	RL + 10	RL + 10	RL - 12
51 x 2	Acero	12, 14	RL + 10	RL + 10	RL - 28
60 x 1,5	Acero	10, 12, 14	RL + 10	RL + 10	RL - 26
60 x 2,0; 60 x 3,0	Acero	12, 14	RL + 10	RL + 10	RL - 26
80 x 2,0	Acero	11 HEX, 12, 14	RL + 10	RL + 10	RL - 26

HEX = Hexagonal

Bajo demanda, están disponibles especificaciones detalladas del producto.